

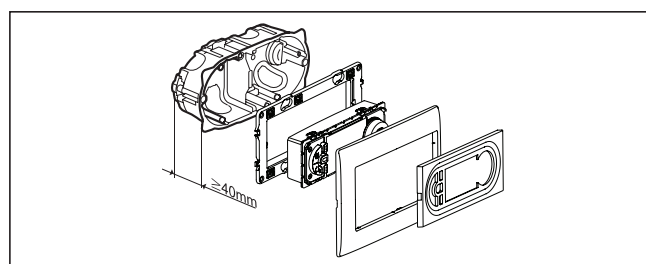

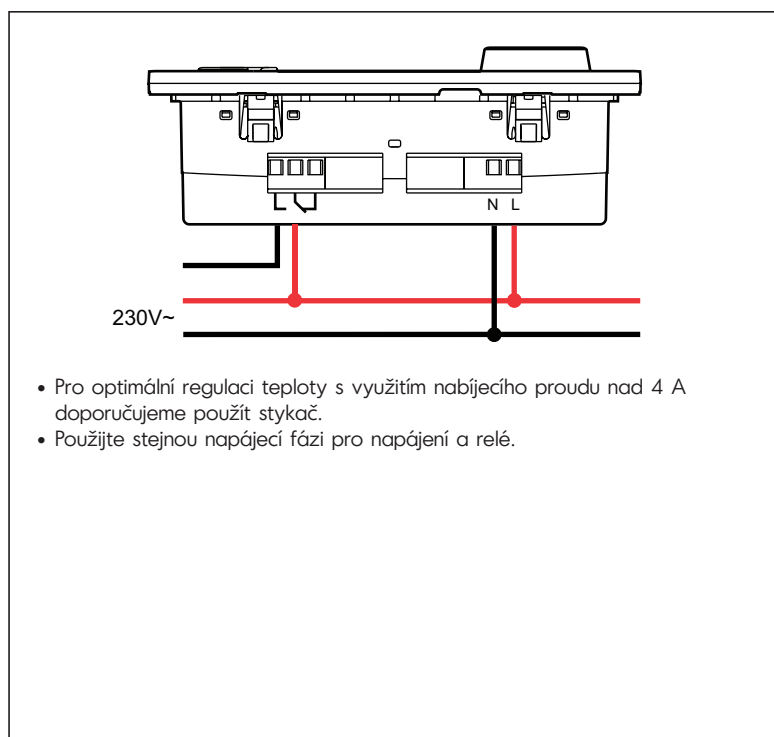

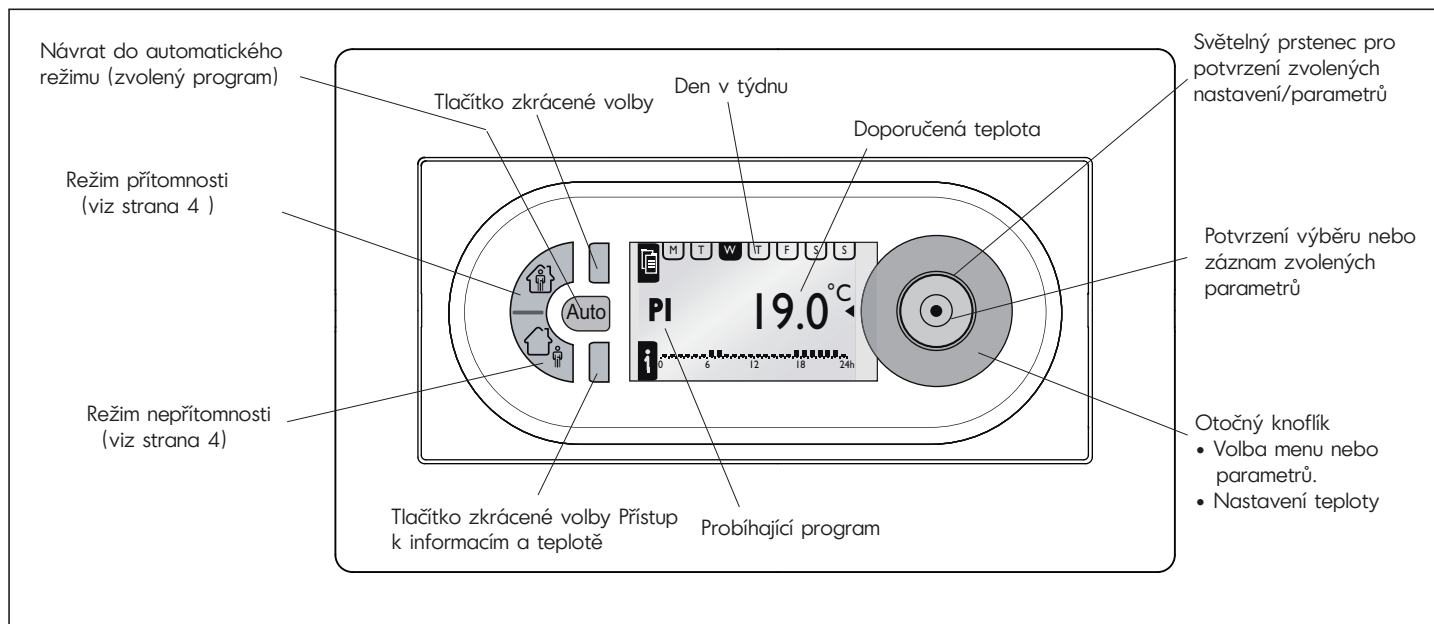

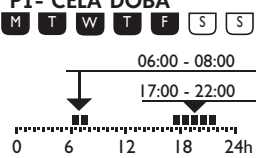

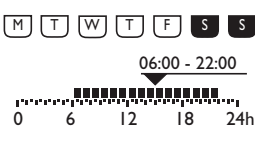
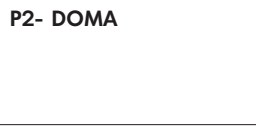
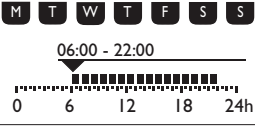
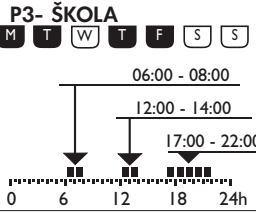
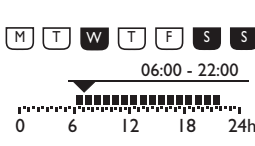
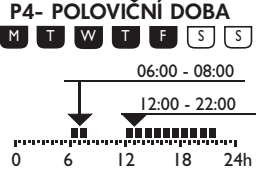
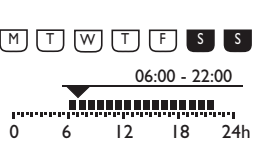

Technické údaje

Napájecí napětí:	230V 50/60Hz	
Spotřeba:	1 W	
Komutovaný výstup:	1 přepínač 8A 250V- $\cos \varphi = 1$ Opakování rozvadného programu (relé) každých 15 minut	
Přesnost hodin	+ nebo - 1s/den, pod podmínkou normálních instalačních podmínek	
Kapacita svorek:	pevný drát	pružný drát
	1,5...4 mm ²	1,5...2,5 mm ²
Zabezpečení programů pomocí EEPROM	4x předdefinované, 1x programovatelný	
Provozní rezerva:	100 h pro všechny vstupy	
Předepsaný rozsah:	+7°C ... +30°C	
Ochrana proti mrazu:	+7°C	
Skladovací teplota:	- 10°C ... +60°C	
Provozní teplota:	- 5°C ... +50°C	
Normy	Typ 1.B. EN 60730-1, EN 50065, IEC 60669-2-1	



MENU					
NASTAVENÍ PARAMETRŮ					
	JAZYK (LANGUE)	FRANCAIS / ESPANOL / NEDERLANDS / ENGLISH / DEUTSCH			
	DATUM A HODINA	DATUM	ČAS LETNÍ	LETNÍ ČAS	EVROPA, SPOJENÉ STÁTY, BEZE ZMĚNY, INDIVIDUÁLNÍ
	NAPROGRAMOVANÁ TEPLOTA.	KOMFORTNÍ TEPLOTA	SNÍŽENÁ TEPLOTA		
	KALIBRACE STĚNY	+ 0.0°C			
	ČAS PŘÍTOMNOSTI	6-22 HODIN	0-24 HODIN		
	ZOBRAZENÍ	KONTRAST	SVÍTIVOST		
PROGRAMY					
P1- CELÁ DOBA 		ZVOLIT INFORMACE ZMĚNIT RESETOVÁNÍ			
P2- DOMA 		ZVOLIT INFORMACE ZMĚNIT RESETOVÁNÍ			
P3- ŠKOLA 		ZVOLIT INFORMACE ZMĚNIT RESETOVÁNÍ			
P4- POLOVIČNÍ DOBA 		ZVOLIT INFORMACE ZMĚNIT RESETOVÁNÍ			
P5- NAPROGRAMOVÁNÍ	VOLNÉ NASTAVENÍ	VYTVOŘIT / ZVOLIT INFORMACE, ZMĚNIT, ZRUŠIT			
VOLBY	INFORMACE	THERM PROG dd/mm/yyyy VERZE xx			
	NASTAVENÍ Z VÝROBY				

Symbols

-  3d Přítomnost v komfortním režimu a zobrazení počtu dnů.
-  3d Nepřítomnost ve sníženém režimu a zobrazení počtu dnů.
-  3d Nepřítomnost v režimu temperování a zobrazení počtu dnů.
-  Fungující topení
-  Manuální režim
-  Správce
-  19°C Současná teplota
-  16°C Snížená teplota (přednastaveno na 16 °C)
-  19°C Komfortní teplota (přednastaveno na 19 °C)

Resetování

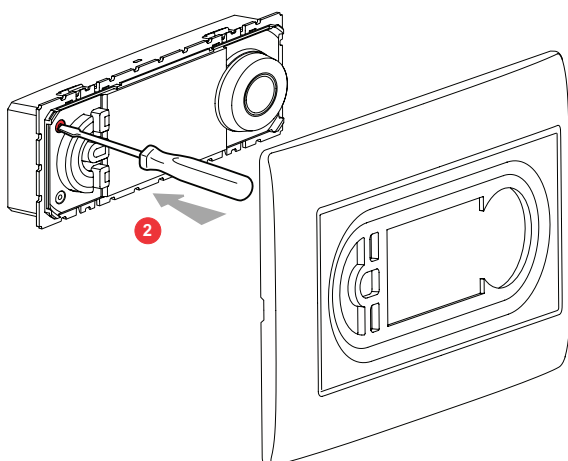

Informace o programu

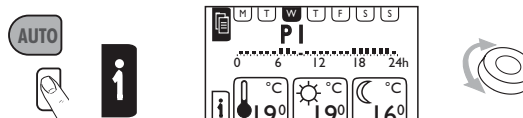

Manuální nastavení

Mění hodnoty teploty po 0,5 °C, nemá vliv na hodnoty právě probíhajícího programu. Návrat k naprogramované teplotě lze provést:

- automaticky, při následující změně stavu programu
- manuálně, stiskem tlačítka "Auto"

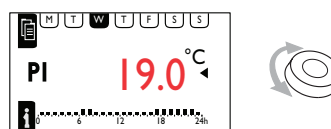

Volba jazyka

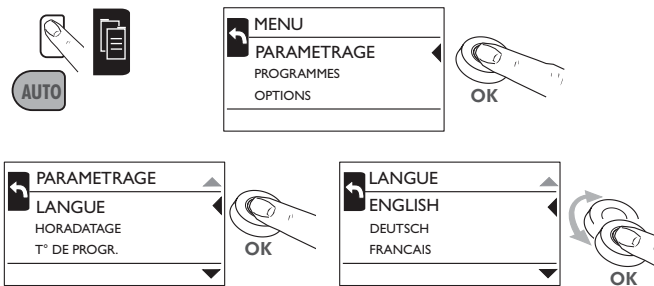

Aktuální den, čas, změna letního/zimního času

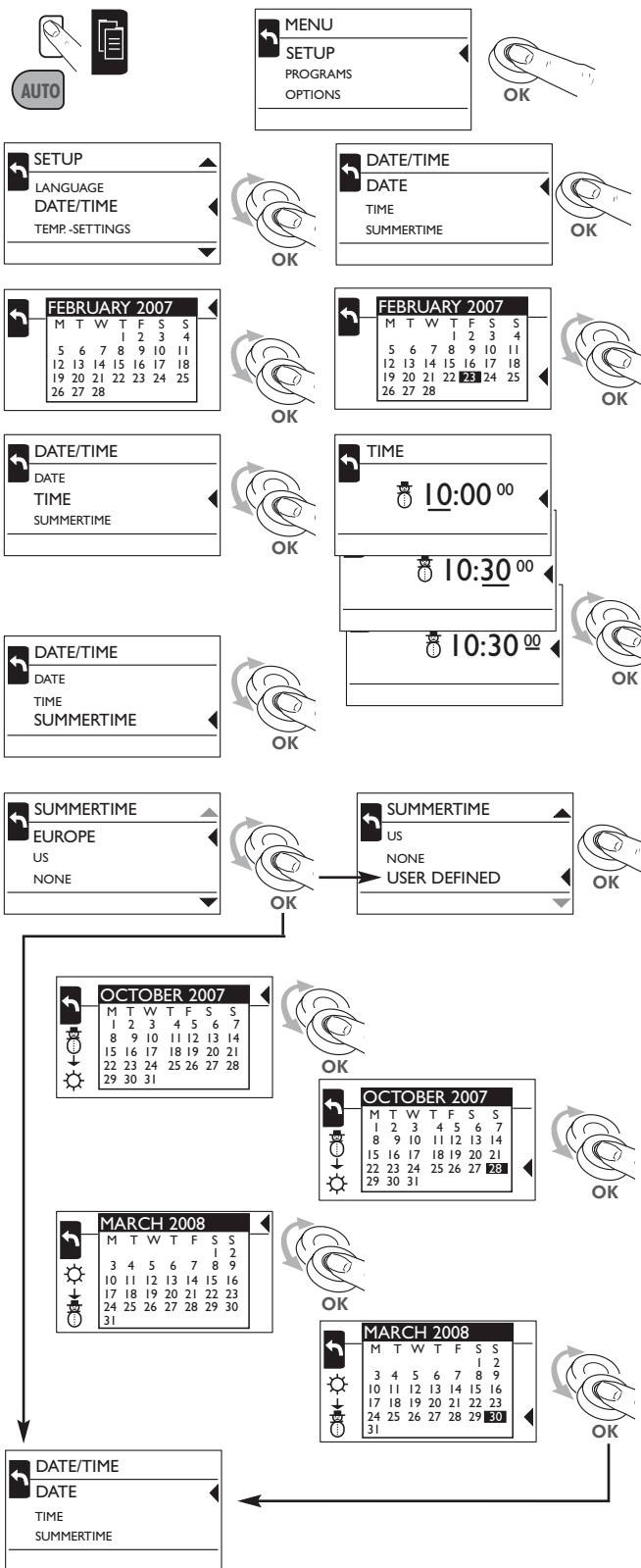

Programování teploty

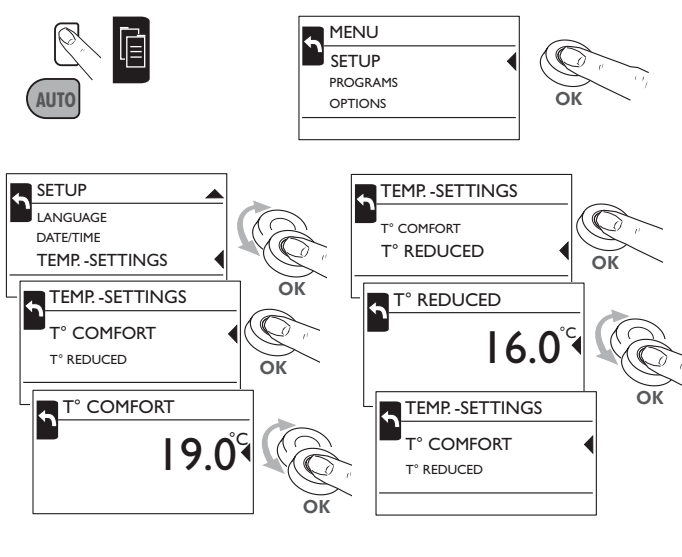

Čas komfort v případě přítomnosti

Nastavení pro komfortní rozsah

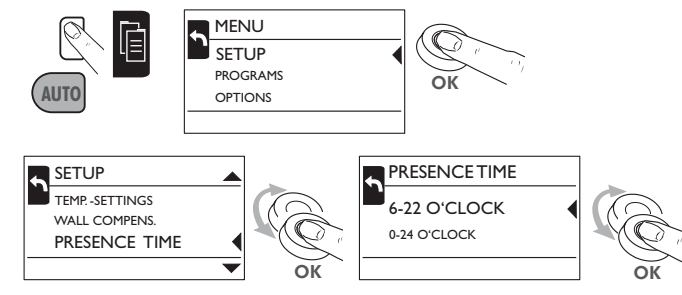

Kalibrace stěny

Rozdíl mezi hodnotami teploty a teplotou prostředí může být vyrovnán kalibrační stěny.

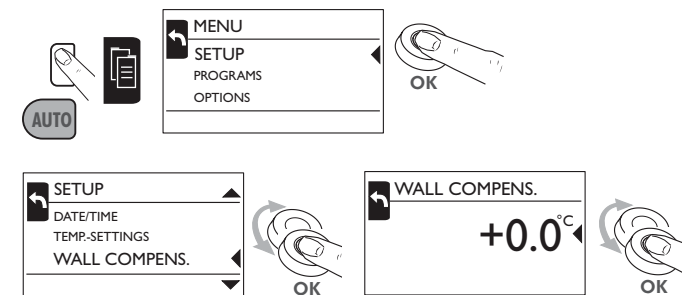

Nastavení kontrastu/svítivosti

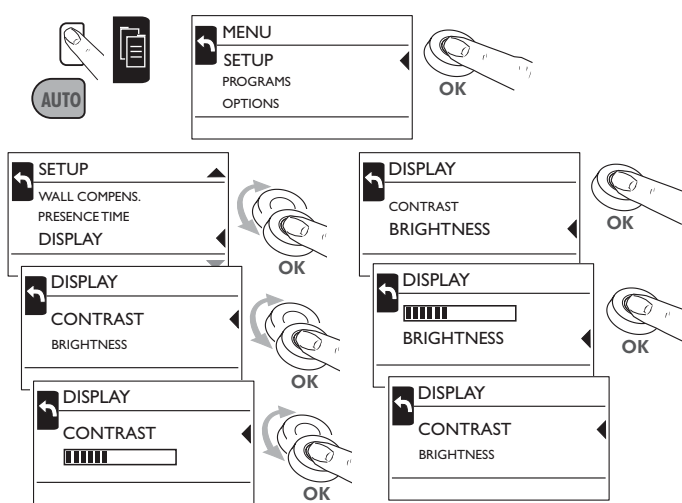

Režim Přítomnost

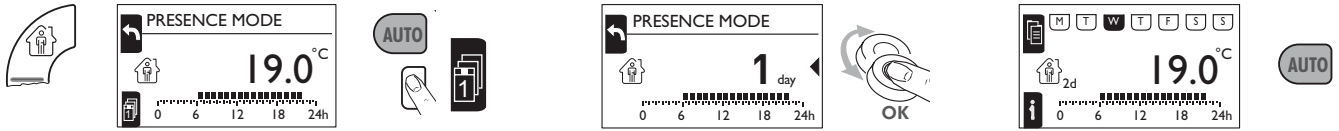

Aktivuje komfortní režim mezi 6:00h-22:00h/0:00h-24:00h, mimo tento čas je ve sníženém režimu. Tento režim je možné aktivovat na neomezenou dobu nebo na 1 až 30 dnů.

Bez stisku tlačítka po dobu 20 s se režim přítomnosti aktivuje na neomezenou dobu.

Programování dnů 1 až 30

Návrat do naprogramovaného režimu lze provést:

- automaticky, po ukončení nastavené periody
- manuálně, stiskem tlačítka "Auto"

Režim Nepřítomnost

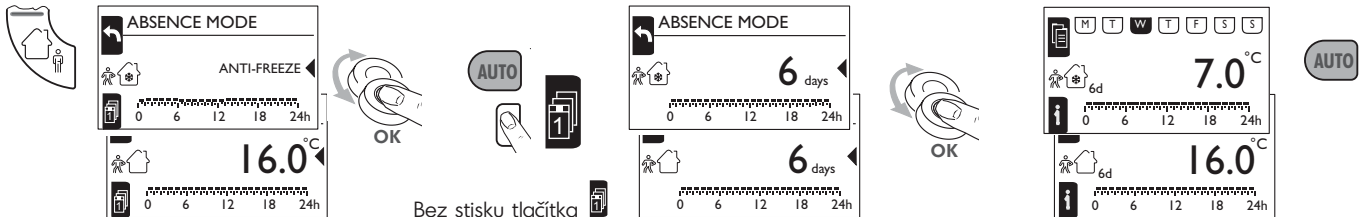

Aktivuje režim nepřítomnosti při snížené teplotě nebo temperování od 0 h do 24 h. Tento režim je možné aktivovat na neomezenou dobu nebo na 1 až 30 dnů.

Bez stisku tlačítka po dobu 20 s se režim nepřítomnosti aktivuje na neomezenou dobu.

Programování dnů 1 až 30

Návrat do naprogramovaného režimu lze provést:

- automaticky, po ukončení nastavené periody
- manuálně, stiskem tlačítka "Auto"

Změnit program

Změna trvání komfortního nastavení

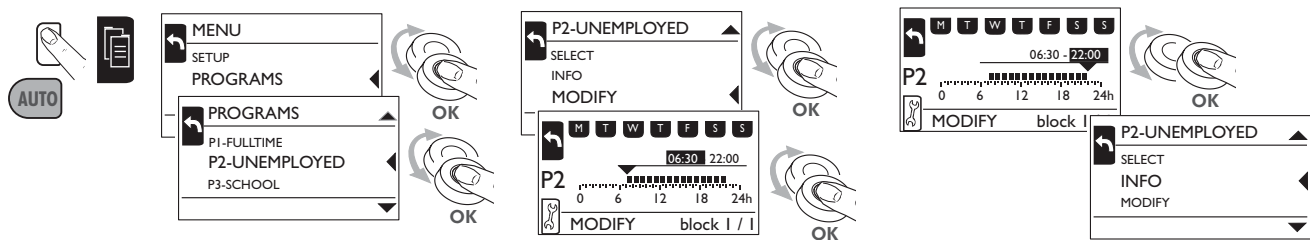

Vytvořit program 5

